

# Pračka

Návod k instalaci a použití

**WS 105 TX**

 **INDESIT**



# Stručný průvodce

Níže uvádíme 11 hlavních témat, která naleznete v tomto návodu k použití. Návod si pečlivě přečtete, abyste všemu porozuměli, a odhalili tak tajemství nejlépe vypraného prádla, a také abyste zajistili dlouhou životnost pračky. Věnujte prosím zvláštní pozornost bezpečnostním upozorněním.

## 1. Instalace a přemístění (str. 34)

Pro správnou funkci pračky je nejdůležitější provést po zakoupení nebo transportu její správnou instalaci. Vždy zkontrolujte:

1. Zda elektrická síť a připojení k elektrické síti splňuje všechny normy a požadavky.
2. Zda je přívodní a výpustní hadice správně připojena.  
**Poškozenou hadici vyměňte vždy za novou.**
3. Zda je pračka vyrovnána do vodorovné polohy. Malá kontrola je důležitá pro životnost pračky a kvalitu praní.
4. Ze fixační šrouby jističí bubnu byly odstraněny ze zadní části pračky.

## 2. Vkládání prádla a zapnutí pračky (str. 26)

Správné rozdělení prádla je velmi důležité jak pro výsledky praní, tak pro životnost pračky. Naučte se všechny zásady a tajemství správného rozdělování prádla: nejdůležitějším kritériem je barva, typ tkaniny a mačkovatost.

## 3. Jak porozumět visačkám na prádle (str. 29)

Porozumět visačkám a štítkům na jednotlivých kusech oblečení je velmi snadné, ale zároveň velmi důležité pro úspěch vašeho praní. Naše přehledná tabulka vám pomůže vybrat správnou teplotu, prací cyklus a způsob žehlení.

## 4. Užitečné tipy, jak se vyvarovat chyb (str. 30)

Naše babičky nám dávaly mnohé dobré rady - ale za jejich časů uměla vlákna neexistovala: praní bylo snazší. Dnes však pračka umožňuje vyprat kašmír a vlnu ještě lépe, než by to bylo možné ručně.

## 5. Zásobník na prací prostředky (str. 31)

Jak používat zásobník na prací prostředky a přihrádku na bělicí prostředek.

## 6. Ovládací panel (str. 27)

Ovládací panel pračka je velmi jednoduchý. Je zde pouze několik základních tlačítek, díky kterým můžete zvolit jakýkoli prací cyklus, od nejsilnějšího, který vypere i montérky, až po nejjemnější pro praní kašmíru. Seznámíte-li se s nimi dobře, dosáhnete nejlepších výsledků a zároveň zajistíte dlouhou životnost pračky. Je to snadné.

## 7. Průvodce pracími programy (str. 28)

Naleznete zde jednoduchou tabulku, pomocí které můžete vybrat správný program, teplotu, dávkování pracích a přídatných prostředků. Výběrem správného programu si zajistíte nejlepší výsledky a přitom uspoříte čas, vodu i elektrickou energii.



## 8. Péče a údržba (str. 35)

Pračka je skutečná přítelkyně. Stačí jen trochu péče a můžete se spolehnout na její věrnost. Základní údržba vám zajistí léta bezproblémové činnosti.

## 9. Problémy a jejich řešení (str. 32 a 33)

Než zavoláte servis, přečtete si prosím tyto stránky: mnoho problémů můžete sami ihned vyřešit. Pokud však problém přetrvává, obraťte se na autorizovaný servis Indesit, a závada bude jistě brzy odstraněna.

## 10. Technické údaje (str. 33)

Zde jsou uvedeny technické parametry vaší pračky: číslo modelu, údaje o elektrickém napájení, vodě, velikosti, kapacitě, rychlosti odstředování a informace o splnění evropských norem a pravidel.

## 11. Bezpečnost pro vás a vaše děti (str. 36)

Zde naleznete velmi důležitá pravidla pro zachování plné bezpečnosti celé vaší domácnosti. A to je skutečně to nejdůležitější.

# Vkládání prádla do pračky

Ještě před zahájením praní rozhodujete o dobrých výsledcích. Rozdělte prádlo podle materiálu a barvy. Přečtěte si visačky a řiďte se uvedenými symboly. Oddělte drobné prádlo od velkých kusů.

## Před praním.

Rozdělte prádlo podle typu tkaniny a stálosti barvy: hrubé tkaniny by se měly oddělit od jemného prádla.

Prádlo světlé barvy oddělte od prádla tmavých barev.

Vyprázdněte všechny kapsy (mince, papírky a jiné drobné předměty) a zkontrolujte knoflíky. Uvolněné knoflíky přišijte nebo odstraňte, aby se během praní neutrhly.

## Visačky řeknou vše.

Vždy se podívejte na visačky: řeknou vám vše o prádle a jak je nejlépe prát.

V tabulce na straně 29 jsou uvedeny všechny symboly, které můžete na visačkách nalézt. Jejich informace jsou velmi důležité pro správné praní a dlouhou životnost prádla.

## Malé a velké dohromady.

Tato pračka má elektronickou regulaci vyvážení náplně: než se zahájí ždímání, zajistí toto zařízení, že se prádlo co možná nejrovnoměrněji rozloží v bubnu pračky, podle typu tkaniny a způsobu, jak bylo původně vloženo.

Správné rozdělení prádla podle typu tkaniny a barvy je pro dobrý výsledek praní velmi důležité.

Tím se minimalizují vibrace a hluk, a to i při cyklu nejrychlejšího ždímání.

## Zahájení činnosti

Po instalaci nové pračky zapněte praní s použitím programu "1" při 90° stupních.

Správné zahájení činnosti pračky je důležité pro kvalitu praní, prevenci problémů a pro dlouhou životnost zařízení. Po vložení prádla a pracího prostředku vždy zkontrolujte, zda:

1. Dvířka jsou správně zavřená.
2. Vidlice síťového přívodu je v zásuvce.
3. Vodovodní kohoutek je otevřený.
4. Volič A je nastaven na jednom ze symbolů ● (stop/reset).

## Výběr požadovaného programu

Program volíte podle typu prádla. Podívejte se do tabulky na straně 28. Otáčejte knoflíkem A, až se zvolený program bude kryt s ukazatelem umístěným na knoflíku B, nastavte teplotu pomocí knoflíku C, ujistěte se, že knoflík C je v požadované pozici a v případě potřeby použijte tlačítka E, F, G a H a pak stiskněte tlačítka zapnutí/vypnutí I (poloha I).

Choulostivé prádlo, jako jsou punčocháče, jemné spodní prádlo apod. vložte před praním do plátěného sáčku.



Nezapomeňte, že pokud chcete použít "naprogramovaný start", musí být nastaven před pracím cyklem.

## Po ukončení cyklu praní...

Počkejte, až kontrolka M zhasne: trvá to asi 3 minuty.

Pak pračka vypne stisknutím tlačítka zapnutí/vypnutí I (poloha O). Nyní můžete bezpečně otevřít dvířka pračky. Po vyjmutí vypraného prádla nechejte dvířka

otevřená, aby vlhkost mohla vyschnout.

Vždy zavřete vodovodní kohoutek. **Upozorňujeme, že pokud dojde k výpadku proudu nebo pokud se pračka sama vypne, zůstane zvolený program uložen v paměti.**

## Jak odstranit nejběžnější skvrny

**Inkoust a propisovací tužka:** Navlhčete kousek bavlněné látky metylalkoholem nebo čistým lihem a lehce jím ťukejte na skvrnu. Perte při 90°C.

**Asfalt, dehet, těr:** Poťukejte čerstvým máslem, vytřete terpentýnem a pak okamžitě vyperte.

**Vosk:** Seškrábněte, pak vložte látku mezi dva savé papíry a přezehlete horkou žehličkou. Pak vytřete bavlněnou látkou navlhčenou terpentýnem nebo metylalkoholem.

**Žvýkačka:** Na žvýkačku kápněte odlakovač na nehty, pak ji opatrně odstraňte.

**Plíseň:** Bavlnu a bílé lněné plátno byste měli vložit do roztoku z 5 dílů vody, jednoho dílu bělicího prostředku a lžice octa, pak okamžitě vyperte. U jiných bílých tkanin použijte peroxid vodíku a pak okamžitě vyperte.

**Rtěnka:** Vlnu nebo bavlnu ošetřete éterem. Na hedvábi použijte trichlóretylén.

**Lak na nehty:** Na stranu se skvrnou položte list savého papíru, navlhčete odlakovačem na nehty, látku posunujte, jelikož papír postupně mění barvu.

**Tráva:** Navlhčete kousek bavlněné látky metylalkoholem a lehce jím ťukejte na skvrnu.

# Popis ovládacího panelu

Správný výběr je důležitý. A je to snadné.

## A Volič programů a zahájení programu

Slouží k volbě pracího programu. **Pamatujte na to, že knoflíkem se smí otáčet pouze ve směru hodinových ručiček.**

Chcete-li zvolit program, musíte otočit knoflík tak, aby byl symbol/číslo zvoleného programu v jedné linii s ukazatelem na knoflíku.

Nyní stiskněte tlačítko vypínání/zapínání I (pozice I), kontrolka L začne blikat.

Po 5 sekundách je nastavení akceptováno, kontrolka L přestane blikat (zůstane svítit) a cyklus praní se zahájí.

Jestliže chcete přerušit probíhající program nebo nastavit nový, zvolte jeden ze symbolů ● (Stop/Reset) a počkejte 5 sekund: když je zrušení akceptováno, kontrolka L bliká a Vy můžete pračku vypnout.

Toto tlačítko můžete použít i k odložení zahájení činnosti pračky. Zvolte jednu ze čtyř poloh pro naprogramovaný start, stiskněte vypínací/zapínací tlačítko I (pozice I) a počkejte 5 sekund. Pak je nastavení akceptováno (kontrolka L přestane blikat a zůstane svítit) a Vy můžete zvolit požadovaný program. **Kontrolka L speciálním způsobem bliká (2 sekundy svítí a 4 sekundy je zhasnuta), čímž indikuje, že je nastaven odložený start.**

*Během této fáze je možné otevřít dvířka a změnit náplň pračky.*

Po nastavení pracího cyklu a jeho akceptováním pračkou nemá otáčení knoflíku žádný efekt (kromě toho, když je v poloze ● stop/reset).



Zásobník na prací prostředek s dodatečnou přihrádkou na bělicí prostředek je zde.

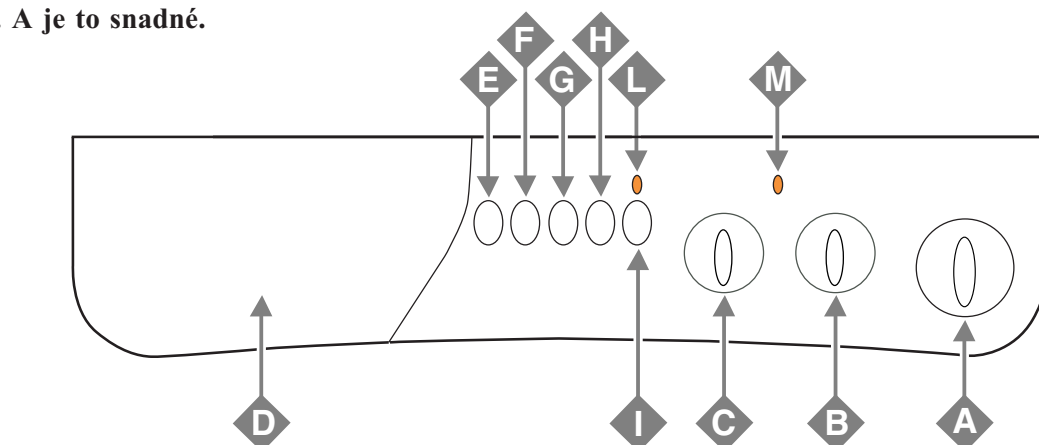

## B Knoflík nastavování teploty

Slouží k nastavení teploty praní uvedeně v tabulce programů. Můžete ovšem také snížit teplotu doporučenou pro zvolený program, nebo dokonce nastavit cyklus praní ve studené vodě (❄).

## C Knoflík vyřazení odstředování

Slouží ke zrušení cyklu ždímání (po zvolení symbolu ☒) a ke snížení rychlosti ždímání ve zvoleném programu. Maximální rychlost pro čtyři typy tkanin je:

Tkanina	Rychlost
Bavlna	1000 ot./min
Umělé vlákno	800 ot./min
Vlna	600 ot./min
Hedvábí	žádná

V každém případě zařízení rozděljuje náplň při nízké rychlosti.

## D Zásobník na prací prostředky

Je rozdělen do tří oddílů:  
 1. Prací prostředek pro předpirání  
 2. Prací prostředek pro hlavní praní  
 3. Aviváž, škrob, parfém  
 Pračka je vybavena speciální přihrádkou 4 (příložená) pro bělicí prostředek, která se vkládá do přihrádky 1.

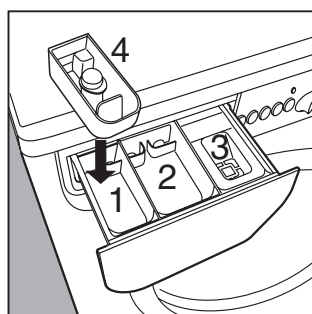

## E Snadné žehlení

Díky této funkci můžete vyndat prádlo z pračky, aniž by bylo zmačkané, takže se mnohem snadněji žehlí.

Můžete ji použít s programy 3-4 (bavlna), 5-6 (syntetické tkaniny) a 8-9 (choulostivé materiály).

Stisknete toto tlačítko u programů 5-6-8-9 a cyklus praní se zastaví na symbolu ☒. Program můžete ukončit opětovným stisknutím tlačítka E.

**Poznámka:** Tato funkce není možná, když je stisknuto tlačítko H (odstraňování skvrn).

## F Poloviční náplň

Sníží se spotřeba vody během cyklu máchání. Doporučujeme tuto funkci použít pouze při praní malého množství prádla a úměrně snížit množství prášku na praní.

## G Rychlé praní

Toto tlačítko zkrátí dobu pracího programu o cca 30%. Nelze je použít se speciálními programy (viz str. 28) nebo programy pro vlnu a hedvábí.

## H Odstraňování skvrn (viz str. 31)

Díky této funkci provede pračka intenzivnější praní, které optimalizuje účinnost tekutých aditiv, čímž dojde k odstranění i odolných skvrn. Když stisknete toto tlačítko, nemůžete aktivovat cyklus předpirání.

## I Zapnutí-vypnutí

Stisknutím tlačítka I se pračka zapne. Když není stisknuto, pračka je vypnuta.

**Vypnutím pračky se nezruší zvolený program.**

## L Kontrolka zapnutí/vypnutí









Tato kontrolka L bliká, když je zařízení zapnuto a čeká na nastavení programu. Pokud trvale svítí, znamená to, že pračka akceptovala zvolený program.

## M Kontrolka blokování dvířek

Tato bezpečnostní kontrolka indikuje, že dvířka pračky jsou zablokována, aby se předešlo jejich náhodnému otevření. Než dvířka otevřete, musíte počkat, až kontrolka sama zhasne, tj. asi tři minuty.

# Co perete dnes?

## Programy pro každou příležitost

Druh prádla a stupeň zašpinění	Č. prog.	Volba teploty	Prací prášek	Aviváž	Tlačítko odstraňování skvrn/bělení	Délka pracího cyklu (min)	Popis pracího cyklu
<b>ODOLNÉ TKANINY</b>							
Extrémně zašpiněné bílé prádlo (prostěradla, ubrusy apod.)	1	90°C	◆	◆		155	Předpírání, praní při 90°C, máchání, průběžné a závěrečné ždímání
Extrémně zašpiněné bílé prádlo (prostěradla, ubrusy apod.)	2	90°C	◆	◆	Del./ Trad.	135	Praní při 90°C, máchání, průběžné a závěrečné ždímání
Silně zašpiněné bílé a stálobarevné prádlo	3	60°C	◆	◆	Del./ Trad.	130	Praní při 60°C, máchání, průběžné a závěrečné ždímání
Bílé a jemné barevné prádlo, které není příliš zašpiněné (košile, trička apod.)	4	40°C	◆	◆	Del./ Trad.	90	Praní při 40°C, máchání, průběžné a závěrečné ždímání
Cykly máchání/bělení				◆	Del./ Trad.		Máchání, průběžné a závěrečné ždímání
Cyklus odstřed'ování							Vypuštění vody a závěrečné ždímání
Stop/Reset	●						Přerušení/zrušení zvoleného programu
<b>SYNTECKÉ TKANINY</b>							
Velmi silně zašpiněné stálobarevné syntetické tkaniny (dětské prádlo)	5	60°C	◆	◆	Delicate	95	Praní při 60°C, máchání, ochrana před zmačkáním nebo šetrné ždímání
Choulostivé syntetické barevné tkaniny (všechny typy mírně zašpiněného prádla)	6	40°C	◆	◆	Delicate	70	Praní při 40°C, máchání, ochrana před zmačkáním nebo šetrné ždímání
Choulostivé syntetické barevné tkaniny (všechny typy mírně zašpiněného prádla)	7	30°C	◆	◆		30	Praní při 30°C, máchání, ochrana před zmačkáním nebo šetrné ždímání
Cykly máchání/bělení				◆	Delicate		Máchání, ochrana před zmačkáním nebo šetrné ždímání
Aviváž				◆			Máchání s automatickým přidáním aviváže, ochrana před zmačkáním nebo šetrné ždímání
Cyklus odstřed'ování							Vypuštění vody a šetrné ždímání
Stop/Reset	●						Přerušení/zrušení zvoleného programu
<b>VLNA</b>							
Ruční praní	8	40°C	◆	◆		60	Praní při 40°C, máchání, a šetrné ždímání
Zvláště choulostivé tkaniny (záclony, hedvábí, viskóza atd.)	9	30°C	◆	◆		50	Praní při 30°C, máchání, ochrana před zmačkáním nebo vypuštění vody
Cykly máchání				◆			Máchání, ochrana před zmačkáním nebo vypuštění vody
Cyklus odstřed'ování							Vypuštění vody a šetrné ždímání
Odčerpání vody							Vypuštění vody
Stop/Reset	●						Přerušení/zrušení zvoleného programu
<b>NAPROGRAMOVANÝ START</b>							
Odložení o 12 - 9 - 3 - 1 hodinu							Start je odložen o 12 - 9 - 3 - 1 hodinu
Stop/Reset	●						Přerušení/zrušení zvoleného programu

**Důležité:** chcete-li zrušit prací program, který jste právě nastavili, zvolte jeden ze symbolů ● (stop/reset) a počkejte nejméně 5 sekund.

Údaje uvedené v tabulce jsou pouze informativní a mohou se lišit v závislosti na množství a typu prádla, teplotě vody a pokojové teplotě.

### Speciální programy

#### Denní praní

Pračka má program pro krátké každodenní přepírání málo zašpiněného prádla. Nastavíte-li v programu 7 teplotu 30°C, můžete prát různé druhy prádla společně (s výjimkou vlny a hedvábí), při maximální náplni 3 kg. Díky tomuto programu můžete šetřit čas i el. energii, jelikož trvá pouze asi 30 minut. Doporučujeme používat tekuté prací prostředky.







# Význam symbolů na visačkách

Naučte se rozumět těmto symbolům a dosáhnete nejen lepších výsledků při praní, ale i prodloužíte životnost svého prádla.

Na oděvech v celé Evropě můžete na visačce nalézt tyto malé, ale důležité symboly, které vás informují o správné péči o dané oblečení.

Tyto symboly jsou rozděleny do pěti různých kategorií a tvarů:

praní ,  
bělení ,  
žehlení ,  
chemické čištění ,  
a sušení .



Ujistěte se, že jste zvolili správnou teplotu!

## Užitečné tipy:





























Obraťte košile naruby, dosáhnete tak lepších výsledků a prodloužíte jejich životnost.

Vždy vyprázdněte kapsy.

Podívejte se na visačku: vždy vám dá užitečné rady.

Při vkládání prádla střídejte velké a malé kusy.

Prostudujte si symboly v této tabulce: pomohou vám dosáhnout lepších výsledků při praní a ochránit prádlo před opotřebením. Budete-li se jimi řídit, dosáhnete se svojí pračkou Indesit vynikajících výsledků.

Praní		Bělení	Žehlení	Chemické čištění	Sušení	
Intenzivní	Šetrné				Vysoké teploty	Nízké teploty
 Praní při 95°C	 Šetrné	 Bělení ve studené vodě	 Horké žehlení do max 200°C	 Chemické čištění jakýmkoliv rozpouštědly	 Sušení v sušičce	
 Praní při 60°C	 Šetrné	 Nepoužívat bělicí prostředky	 Středně teplé žehlení do max 150°C	 Chemické čištění perchlorigem, technickým benzínem, čistým lihem, R111 a R113	 Nesušit v sušičce	
 Praní při 40°C	 Šetrné		 Žehlení do max 110°C	 Chemické čištění technickým benzínem, čistým lihem a R113	 Sušit vodorovně položené	
 Praní při 30°C	 Šetrné		 Nežehlit	 Chemicky nečistit	 Sušit zavěšené nebo vyždímat	
Šetrné praní v ruce 					Sušit na šatním ramínku 	
Nelze prát ve vodě 						

# Užitečné rady, jak se vyvarovat chyb

■ **Nikdy nepoužívejte pračku na praní ...** neobroubených nebo roztržených tkanin. Pokud je však potřebujete nezbytně nutně vyprat, vložte je do plátěného sáčku. Nikdy neperte sytě barevné látky s bílými.

■ **Nepřekračujte doporučené hmotnosti prádla.**

Pro optimální výsledky praní nepřekračujte doporučené hmotnosti uvedené níže (uvedené hmotnosti se týkají suchého prádla):

*Odolné tkaniny:*

*maximálně 5 kg*

*Syntetické tkaniny:*

*maximálně 2,5 kg*

*Jemné tkaniny:*

*maximálně 2 kg*

*Čistá vlna:*

*maximálně 1 kg*

■ **Kolik váží Vaše prádlo?**

1 prostěradlo 400-500 g

1 povlak na polštář 150-200 g

1 ubrus 400-500 g

1 koupací plášť 900-1200 g

1 ručník 150-250 g

■ **Barevná trička, trička s potiskem apod. vydrží déle, jestliže je před praním obrátíte naruby.**

Potíštěná trička a mikiny by se také měly naruby žehlit.

■ **Šaty a jiné oděvy s řemínky a háčky.**

Tyto často oblíbené typy oděvů mohou mít řemínky či poutka s háčky, které mohou při praní poškodit buben pračky nebo ostatní prádlo. Abyste tomu zabránili, doporučujeme vložit háčky do plátěného sáčku a ten dobře upevnit.

■ **Prázdniny: odpojte zařízení od sítě.**

Odjíždíte-li na dovolenou, doporučujeme pračku odpojit od sítě, uzavřít přívod vody a nechat dvířka pootevřená. Tak zůstane vnitřek pračky suchý a nedojde ke vzniku plísní či zápachu.

## PROGRAM PRO VLNU

Pro dosažení nejlepších výsledků doporučujeme použít speciální prací prostředek, přičemž dbejte na to, abyste neprali více než 1 kg prádla.

## Jak vyprat téměř vše ostatní

■ **Záclony.**

Záclony se velmi snadno mačkají. Zde je rada, jak tomu předejít: záclony složte a vložte je do povlaku na polštář nebo sáčku ze síťoviny. Do pračky nedávejte nic jiného, takže celková hmotnost nepřesáhne polovinu běžné náplně. Nezapomeňte použít speciální program 9, který automaticky vyřadí cyklus ždímání.

■ **Prošívané kabáty a větrovky.**

Prošívané kabáty a bundy můžete také prát, pokud jsou plněny husím nebo kachním prachovým peřím. Nevkládejte více než 2-3 kg a nikdy nenaplňte pračku na 5 kg. Opakujte jednou nebo dvakrát máchání s použitím šetrného ždímání.

■ **Dresy a jiné sportovní úbory.**

Nejprve odstraňte bahno a špínu a pak je můžete prát spolu s jeansy nebo jinými odolnými tkaninami. Nikdy je neperte spolu s bílým prádlem.

Důležité pro dobré praní

# Tajemství zásobníku na prací prostředky

**První tajemství je jednoduché: zásobník otevřete jeho otočením směrem ven.**

Nyní musíte přidat prací prostředek a ostatní aditiva podle doporučení výrobce: obecně vzato, všechny potřebné údaje naleznete na obalu. Dávkování je různé podle naplně pračky, tvrdosti vody a stupně zašpinění prádla.

Zkušenostní se naučíte volit správné dávkování téměř automaticky: to se stane zase Vaším tajemstvím.

Než naplníte prostředek na předpírání do přihrádky 1, ujistěte se, že není vložena přídatná přihrádka pro bělení 4.

Při nalévání aviváže do přihrádky 3 dbejte na to, aby nepřetekla přes mřížku.

Pračka při každém programu automaticky přidává aviváž do praní. Tekuté prostředky vlévejte do přihrádky 2 pouze několik sekund před zahájením praní.

Upozorňujeme, že tekuté prací prostředky jsou většinou určeny pro praní do 60° stupňů a nevyžadují předpírání.

Některé tekuté nebo práškové prací prostředky se prodávají spolu se speciálním dávkovačem, který se vkládá přímo do bubnu pračky. Řiďte se návodem na krabici s pracím prostředkem.

Nikdy nepoužívejte prací prostředek určený pro praní v ruce, neboť by se mohlo vytvořit velké množství pěny a dojít i k poškození pračky.

Výjimkou jsou prací prostředky, které jsou výslovně určeny k praní jak v ruce, tak v pračce.

A ještě poslední tajemství: když perete ve studené vodě, vždy snižte množství použitého pracího prášku: ve studené vodě se totiž rozpouští poněkud hůře než v teplé vodě, a proto byste jej mohli část vyplývat.

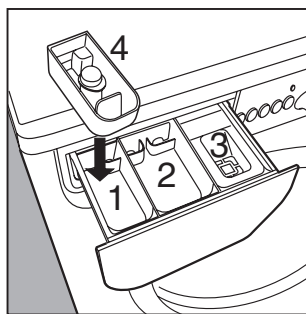

Do přihrádky 1:  
Prostředek pro předpírání (práškový)

Do přihrádky 2:  
Prostředek pro praní  
(tekutý nebo práškový)

Do přihrádky 3:  
Aditiva (aviváž, vůně apod.)

Do přihrádky 4:  
Bělící prostředek a šetrný bělicí  
prostředek na choulostivé prádlo

## Tlačítko cyklu bělení a odstraňování skvrn

Je-li nutné provést bělení, musíte vložit zvláštní přihrádku 4 (příložená) do přihrádky 1 v zásobníku na prací prostředky.

Při nalévání bělicího prostředku dbejte na to, abyste nepřesáhli značku "max" na středovém čepu (viz obrázek).

Použití dodatečné přihrádky na bělicí prostředek vylučuje možnost použít cyklus předpírání.

**Tradiční bělení lze použít pouze pro odolné bílé tkaniny, zatímco speciální šetrný bělicí prostředek lze použít i pro barevné látky, materiály z umělých vláken a vlnu.**

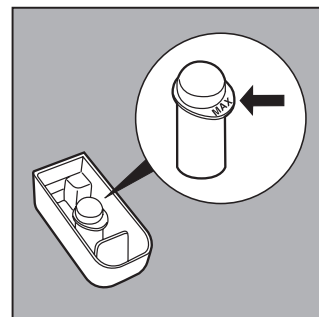

Nemůžete bělit při programu "hedvábí" a při "speciálních programech" (viz str. 28).

Použijte tlačítko pro odstraňování skvrn pokaždé, když chcete prádlo bělit. Pokud to chcete učinit **odděleně**, musíte nalít bělicí prostředek do dodatečné nádoby 4, stisknout tlačítko **H** (odstraňování skvrn), zapnout pračku a pak zvolit některý ze symbolů  podle typu tkaniny. Když bělíte **během normálního pracího cyklu**, nalijte přípravek a veškerá aditiva do speciálních přihrádek, stiskněte tlačítko **H** (odstraňování skvrn), nastavte požadovaný program a zapněte pračku.

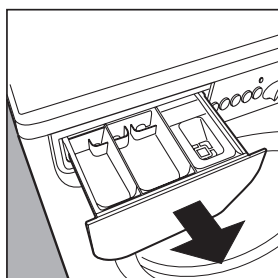

Zásobník na prací prostředky lze vyjmout a vyčistit: vytáhněte jej ven, jak je znázorněno na obrázku. Pak jej proplachujte pod tekoucí vodou několik minut.

## Jak efektivně snížit náklady

### MAXIMALIZUJTE NÁPLŇ PRAČKY

Budete-li vždy prát maximální doporučené množství prádla, dosáhnete nejlepšího využití elektrické energie, vody, pracího prostředku i času.

UŠETŘÍTE až 50% energie, budete-li prát plnou náplň místo 2 polovičních náplní.

### JE NUNÉ PŘEDPÍRÁNÍ?

Pouze u velmi zašpiněného prádla!

UŠETŘÍTE prací prostředek, čas, vodu a 5 až 15% spotřeby el. energie, pokud NEZVOLÍTE předpírání pro slabě nebo normálně zašpiněné prádlo.

### JE POTŘEBA TAK HORKÁ VODA?

Skvrny můžete ošetřit před praním speciálním prostředkem nebo můžete nechat prádlo chvíli namočené a není pak nutné volit program s velmi horkou vodou.

UŠETŘÍTE až 50% el. energie, budete-li používat prací programy s 60°C.

### NEŽ POUŽIJETE SUŠIČKU

UŠETŘÍTE energii a čas, zvolíte-li vysokou rychlost otáček při ždímání, aby se snížil obsah vody v prádle.

**Rady, jak ekologicky a ekonomicky používat tuto pračku.**



## Odstraňování závad

# Než zavoláte servis, přečtěte si následující

Při provozu pračky může někdy dojít k chybě. Většinou lze vzniklé problémy snadno vyřešit, aniž by bylo nutné volat opraváře. Než se tedy obrátíte na servis, zkontrolujte následující body.

### Pračka se nerozběhne.

■ **Je síťová zástrčka správně zasunuta do zásuvky?** Mohla se uvolnit.

■ **Nedošlo k výpadku elektrického proudu?**

Domovní pojistky nebo jistič mohl vypadnout, např. v případě, že bylo zapnuto příliš mnoho spotřebičů současně. Nebo mohlo dojít k výpadku proudu v celé oblasti.

■ **Jsou správně zavřena dvířka pračky?**

Z bezpečnostních důvodů pračka nepracuje, jestliže nejsou dvířka správně zavřena.

■ **Je stisknuto tlačítko zapnutí/vypnutí?**

Jestliže je, pak byl pravděpodobně nastaven naprogramovaný opožděný start.

■ **Je tlačítko naprogramovaného startu (u modelů, které jsou jím vybaveny) ve správné poloze?**

■ **Je otevřen vodovodní kohoutek?**

Jestliže do pračky není dodávána voda, z bezpečnostních důvodů se prací cyklus nezahájí.



## SPRÁVNĚ ŠPATNĚ

Uzavřete vodovodní kohoutek po každém praní. Limituje se tím užívání hydraulického systému pračky a eliminuje se nebezpečí vytečení vody, když není nikdo doma.

Vždy nechte dvířka pračky otevřená, aby nedošlo k tvorbě zápachu.

Čistěte pračku šetrně. Pro čištění vnějších a gumových částí pračky vždy používejte hadřík navlhčený vlažnou mýdlovou vodou.

Nechávejte pračku připojenou k síti při jejím čištění. I v průběhu údržby musí být zařízení vždy odpojeno od sítě.

Pro čištění používáte rozpouštědla a agresivní brusné prostředky. Nikdy nepoužívejte žádné chemikálie nebo brusné prostředky k čištění vnějších nebo gumových částí pračky.

Nečistíte zásobník na prací prostředky. Dá se vyjmout a snadno vyčistit pod tekoucí vodou.

Odjíždíte na dovolenou a na pračku si nezapomenete. Vždy se ujistěte, že jste pračku odpojili od sítě a uzavřeli vodovodní kohoutek.

### Kam se ale poděla všechna voda?

To je jednoduché: díky nové technologii Indesit jí potřebujete méně než polovinu, ale dosáhnete dvakrát tak dobrých výsledků! Toto je důvod, proč nevidíte skrz dvířka vodu: je jí totiž velmi, velmi málo. Chrání se tak životní prostředí a přitom je prádlo maximálně dobře vyprané. A navíc tím i šetříte elektrickou energii.



jeden ze symbolů stop/reset ●, pak pračku opět zapnete. Jestliže se knoflík stále otáčí, zavolejte servis, protože to značí nějakou poruchu.



### Pračka nenapouští vodu.

■ **Je vodovodní kohoutek správně připevněn k trubce?**

■ **Není zastavena dodávka vody?**

Mohlo k tomu dojít např. při stavebních pracích ve vaší budově nebo v ulici.

■ **Je dostatečný tlak vody?** Autokláv mohl mít poruchu.

■ **Je filtr ve vodovodním kohoutku čistý?** Jestliže je voda velmi vápenitá, nebo byla nedávno prováděna na vodovodním rozvodu nějaká práce, může být sítko filtru ucpané částicemi a úlomky.

■ **Není ohnuta gumová hadice?**

Hadice, která přivádí vodu do pračky, musí být pokud možno co nejvíce rovná. Zkontrolujte, zda není prískřipnutá nebo příliš ohnutá.

### Volič programů se stále otáčí?

■ **Počkejte několik minut, až čerpadlo vypumpuje všechnu vodu, pak pračku vypněte, zvolte**

### Pračka trvale napouští a vypouští vodu.

■ **Není odpadní hadice umístěna příliš nízko?** Musí být nainstalována ve výšce od 60 do 100 cm.

■ **Není ústí hadice ponořeno ve vodě?**

■ **Nedochází u vašeho odpadního systému k sifonovému efektu?** Jestliže problém přetrvává i po všech těchto kontrolách, zavřete vodovodní kohoutek, vypněte přístroj a zavolejte odborný servis. Jestliže bydlíte v horních podlažích budovy, může být problém v odpadním systému. Tento problém může vyřešit instalace speciálního ventilu pro sifonový efekt.



### Pračka nevypouští vodu nebo neždímá.

- **Obsahuje zvolený program vypuštění vody?** U některých pracích cyklů musíte nastavit vypuštění vody manuálně.
- **Není zvolena funkce "ochrany před zmačkáním"?** Tato funkce vyžaduje manuální nastavení vypuštění vody.
- **Není čerpadlo ucpané?** Abyste je zkontrolovali, uzavřete vodovodní kohoutek, odpojte pračku od sítě a dále postupujte dle pokynů na straně 35, nebo se obraťte na servis.
- **Není ohnuta výpustní hadice?** Výpustní hadice nesmí být zkroucená nebo příliš ohnutá.

S žádostí o opravu se vždy obraťte na autorizovaný odborný servis a vyžadujte použití originálních náhradních dílů.

Ujistěte se také, zda není přiskřípnutá.

- **Není odpad z pračky ucpaný?** Je použita na výpustní hadici prodlužovací hadice? Pokud ano, není umístěna nesprávně a neblokuje tok vody?



### Pračka při ždímání příliš vibruje.

- **Byla vnitřní plovoucí jednotka při instalaci správně odblokována?** Přečtěte si následující stránky pojednávající o instalačních postupech.
- **Je pračka správně vyrovnána do vodorovné polohy?** Vyrovnání tohoto zařízení by se mělo pravidelně kontrolovat. V průběhu času se může poloha pračky změnit, aniž to postřehnete. Nastavte nožky a zkontrolujte vodorovné vyrovnání.

- **Není pračka příliš uzavřena mezi nábytkem a zdí?** Pokud se nejedná o vestavný model, pračka během ždímání osciluje a potřebuje kolem sebe trochu místa. Proto kolem ní ponechejte několik centimetrů prostoru.



### Z pračky vytéká voda.

- **Je kovový kroužek přívodní hadice správně upevněn?** Uzavřete vodovodní kohoutek, odpojte pračku od sítě a zkuste jej utáhnout, nikoli však nadměrnou silou.
- **Není ucpaný zásobník na prací prostředky?** Zkuste jej vyjmout a umýt pod tekoucí vodou.
- **Je výpustní hadice dobře připojena?** Uzavřete vodovodní kohoutek, odpojte pračku od sítě a zkuste ji utáhnout.



### Příliš mnoho pěny.

- **Je použitý prací prostředek vhodný do pračky?** Zkontrolujte, zda je na jeho obalu uvedeno "pro praní v pračce" nebo "pro praní v ruce a v pračce", apod.
- **Použili jste správné množství?** Nadměrné množství prášku vede k tvorbě velkého množství pěny, a navíc nejen že nezaručí lepší vyprání, ale způsobuje tvorbu kamene na vnitřních částech pračky.

Pokud však i nadále pračka nepracuje správně a problém přetrvává, obraťte se na autorizované servisní středisko, přičemž udejte následující informace:

- typ závady
- typové označení (Mod. ....)
- a výrobní číslo (S/N .....)

Tyto údaje naleznete na typovém štítku umístěném na zadní stěně pračky.

## Technické údaje

<b>Model</b>	WS 105 TX
<b>Rozměry</b>	šířka 59,5 cm výška 85 cm hloubka 40 cm
<b>Kapacita</b>	1 až 5 kg
<b>Elektrické připojení</b>	napětí 220/230 V, 50 Hz maximální příkon 1850 W
<b>Připojení na přívod vody</b>	maximální tlak 1 MPa (10 bar) maximální tlak 0,05 MPa (0,5 bar) kapacita bubny 40 litrů
<b>Rychlost ždímání</b>	až 1000 ot./min
<b>Programy jsou kompatibilní s předpisem IEC 456</b>	prováděno při náplni 4,5 kg
	Tento spotřebič splňuje požadavky následujících předpisů Evropského společenství: - 73/23 EEC z 19/02/73 (Low Voltage - bezpečnostní předpisy) a následné změny - 89/336 EEC z 03/05/89 (Electromagnetic Compatibility - odušení a elektromagnetická kompatibilita) a následné změny

# Instalace a transport

# Když přichází nová pračka

At' už jste pračku právě zakoupili, nebo se jen stěhujete do nového bytu, má instalace zásadní důležitost pro správnou funkci pračky.

Po vybalení se ujistěte, zda je pračka v pořádku. V případě pochybností pračku nepouštěte a obraťte se na odborný servis. **Vnitřek pračky je z přepravních důvodů zajištěn na zadní straně 4 šrouby.**

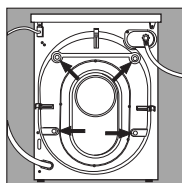

Před uvedením pračky do provozu šrouby demontujte, vyjměte gumu pomocí speciální rozpěrky (drží všechny díly) a otvory zaslepte příloženými plastovými krytkami.

**Důležitá informace:** uzavřít 3 otvory, nacházející se vzadu, v pravé spodní části pračky, ve kterých byla zasunuta koncovka, pomocí zátky (součást příslušenství).

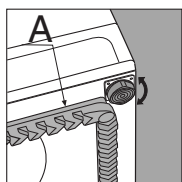

Díl A se nesmí odstraňovat.

## Vyrovnaní do vodorovné polohy

Pračka musí být perfektně vyrovnaná do vodorovné polohy, aby byla zajištěna její správná funkce. K vyrovnaní přístroje je třeba nastavit přední nožičky. Úhel náklonu pracovního povrchu nesmí překračovat 2 stupně. Je-li přístroj instalován na podlaze s koberec, zkontrolujte, zda je mezi podlahou a spodkem pračky dostatečný prostor pro zajištění ventilace.

Nevyhazujte zajišťovací šrouby a rozpěrky. V případě stěhování je můžete použít k opětovnému zablokování komponentů uvnitř pračky a chránit tak pračku během transportu.

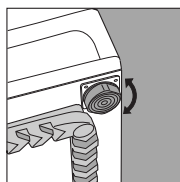

Přední nožky lze nastavovat.

## Připojení na vodovodní síť

Zkontrolujte, zda tlak vody odpovídá hodnotám uvedeným na typovém štítku, který je umístěn na zadní části pračky. Přívodní hadici připojte na kohoutek se studenou vodou pomocí trubkového závitu 3/4". Nezapomeňte vložit mezi upevňovací matici a kohoutek gumové těsnění.

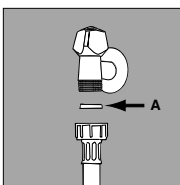

Gumové těsnění.

Je-li vodovodní přípojka nová nebo nebyla-li dlouhou dobu používána, pak ještě před připojením pračky otevřete kohoutek a nechtejте odtéci kalnou vodu s nečistotami. Připojte druhý konec hadice k přístroji na přípojku v pravé horní části pračky.

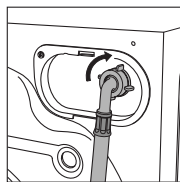

Přípojka vody v pravé horní části.

## Připojení výpustní hadice

Na zadní části pračky jsou umístěny dva držáky (vpravo nebo vlevo), na které se má výpustní hadice upevnit. Vyústění výpustní hadice připojte k odpadovému potrubí nebo je umístěte do výlevky nebo vany, přičemž se ujistěte že hadice není zkroucená nebo příliš ohnutá. Konec hadice musí být umístěn ve

výšce nejméně 60 - 100 cm nad podlahou. Pokud je nezbytné upevnit konec hadice ve výšce menší než 60 cm nad podlahou, musí být hadice uchycena v držáku v horní části zadního panelu přístroje.

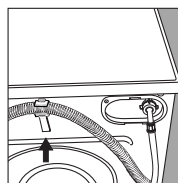

Držák použitý v případě, že výška vyústění výpustní hadice je nižší než 60 cm.

Pokud vede hadice do vany nebo dřezu, nainstalujte speciální umělohmotný držák a doporučujeme připevnit jej k vodovodnímu kohoutku.

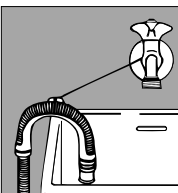

Držák pro vypouštění do vany nebo umyvadla.

Pamatujte na to, že konec hadice nesmí být umístěn pod vodní hladinou.

Nepoužívejte žádné nastavovací hadice. Pokud je absolutně nezbytné je použít, pamatujte na to, že prodlužovací hadice nesmí být delší než 150 cm a musí mít stejný průměr, jako originální hadice. Jestliže používáte nástěnné vyústění odpadu, nechtejте prověřit odborníkem, zda je odpad dostatečný. Jestliže je Váš byt v posledním patře budovy, může se objevit sifonový efekt (nasávání). V tomto případě bude Vaše pračka průběžně napouštět i vypouštět vodu.



Tento problém je možno řešit speciálním ventilem pro sifonový efekt, který je dostupný na trhu, a je třeba jej v tomto případě připevnit na odpadní hadici.

## Elektrické připojení

Před připojením zařízení k síti zkontrolujte následující:

- 1) zda je síťová přípojka a zásuvka dimenzována na proud, který je uveden na typovém štítku. Navíc zásuvka a její zapojení musí odpovídat příslušným normám ČSN.
- 2) zda napětí a kmitočet sítě odpovídají hodnotám, uvedeným na typovém štítku.
- 3) zásuvka musí být vhodná pro připojení vidlice tohoto přístroje. V případě, že neodpovídá, nechte zásuvku nebo vidlici vyměnit odborným elektrikářem, ale nikdy nepoužívejte adaptéry ani rozdvojky. Síťový přívod zasuňte do zásuvky s řádně uzemněným ochranným kolíkem (jedná se o bezpečnostní opatření, které předepisuje norma).
- 4) domovní rozvod el. sítě musí být uzemněný, nebo mít ochranu nulováním, v souladu s příslušnými předpisy. V případě, že Váš domovní rozvod plně neodpovídá normám a předpisům pro instalaci automatické pračky, výrobce nenese žádnou odpovědnost za případné škody.

**Výstraha!!**  
Výrobce nenese žádnou odpovědnost za škody, pokud nejsou respektovány tyto pokyny.  
Igelitové sáčky, polystyrénové výplně, hřebíky a jiné obalové materiály nejsou hračkou pro děti a mohou být pro děti nebezpečné.



# Pečujte o pračku dobře a ona vám bude dlouho věrně sloužit

Vaše pračka je Vaším nepostradatelným pomocníkem. Je proto důležité udržovat ji v dobré formě.

Vaše pračka je zkonstruována tak, aby vám spolehlivě sloužila po mnoho let. Dodržování několika jednoduchých pravidel ji pomůže udržet ve formě a zajistí dlouhodobý bezporuchový chod. Za prvé, musíte zavírat vodovodní kohoutek po každém praní: trvalý tlak vody by mohl vést k deformaci několika komponentů přístroje. Navíc tímto i předejete nebezpečí vytečení vody, když nejste doma.

Jestliže je voda ve vaší oblasti příliš tvrdá, použijte změkčovací prostředek (voda je tvrdá, jestliže často zanechává bílé skvrny na vodovodních bateriích apod. Přesnější informace o tvrdosti a složení vody ve vašem vodovodním systému získáte v příslušném vodárenském podniku.)

Vždy vyprázdněte z kapes případné napínáčky, mince, odznaky a jiné tvrdé předměty.

Vnější panely pračky čistěte hadříkem namočeným ve vlažném roztoku mýdla a vody.

Je důležité pravidelně čistit zásobník na prací prostředky. Aby se v zásobníku nehromadil zaschlý prací prášek, nechejte zásobník několik minut pod tekoucí vodou.

## Nikdy nepřehánějte dávkování.

Normální prací prostředky již obsahují změkčující látky. Pouze pokud je voda obzvláště tvrdá, tj. je bohatá na obsah vodního kamene, doporučujeme používat speciální prostředky při každém praní. Užitečný také může být pravidelně provedený prací cyklus s přidáním změkčujícího přípravku, bez pracího prášku a prádla.

Nikdy nepoužívejte příliš mnoho pracího prostředku a dalších aditiv, neboť to může vést k nadměrné tvorbě pěny, tvorbě usazenin a možnému poškození některých dílů pračky.



Nezapomeňte vyprázdnit všechny kapsy: malé předměty mohou vaši přítelkyni pračka poškodit.

## V případě potřeby zkontrolujte čerpadlo a gumovou hadici

Pračka je vybavena samočistícím čerpadlem, proto není nutné provádět čištění a údržbu. Nicméně některé malé předměty, jako např. mince, knoflíky apod., mohou někdy zapadnout do čerpadla. Aby tím nedošlo k poškození čerpadla, je čerpadlo vybaveno záchytnou komorou, jejíž prostor je dostupný přes přední část čerpadla.

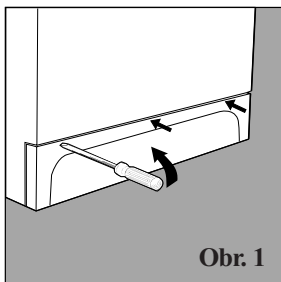

Obr. 1

Abyste se dostali k této komoře, jednoduše sejměte krycí panel na spodní části pračky pomocí šroubováku (obrázek 1). Pak vyjměte víčko otáčením proti směru hodinových ručiček (obrázek 2) a pečlivě prohlédněte obsah vnitřku.

### Hadice

Hadici nejméně jednou ročně zkontrolujte. Jakmile zjistíte jakékoli známky jejího poškození, je třeba ji okamžitě vyměnit. Příklad je během provozu vystaven silnému tlaku vody a narušená hadice by mohla náhle zcela prasknout.

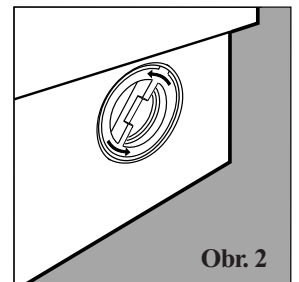

Obr. 2

**Důležité:** před sejmutím víčka zkontrolujte, že prací cyklus skončil a odpojte pračku od sítě. Je normální, že při snímání víčka vyteče malé množství vody. Když znovu nasazujete krycí panel, ujistěte se, že západky umístěné na spodku jsou správně vloženy do zářezů před tím, než zamáčknete panel na své místo na přístroji.

# A nyní to nejdůležitější Pro vaši bezpečnost a bezpečnost vašich dětí

Pračka odpovídá nejpřísnějším mezinárodním bezpečnostním normám a předpisům. Jste tak chráněni Vy i celá Vaše rodina.

Přečtěte si prosím všechny pokyny uvedené v tomto návodu pečlivě, protože obsahují velmi důležité informace o bezpečnosti při instalaci, obsluze i údržbě pračky.

1. Pračka nesmí být v žádném případě instalována ve venkovním prostředí, a to ani pod stříškou, protože může být velmi nebezpečné ponechat ji vystavenou dešti a jiným povětrnostním vlivům.
2. Tuto pračku smí obsluhovat pouze dospělá osoba. Pračka je určena pouze k praní prádla, a to v souladu s tímto návodem k použití.
3. Pokud chcete pračku přemístit, požádejte o pomoc dva nebo tři lidi. Nikdy to nezkoušejte sám, protože pračka je velmi těžká.
4. Než budete vkládat nové prádlo, zkontrolujte, zda je buben prázdný.

5. Z bezpečnostních důvodů se nikdy nedotýkejte pračky, jste-li naboso nebo máte mokré ruce nebo nohy.
6. Nikdy nepoužívejte prodlužovací kabely a rozdvojky, které jsou zvláště nebezpečné ve vlhkém prostředí. Síťový přívod nesmí nikdy být nadměrně ohnutý nebo nebezpečně přiskřípnutý.

7. Nikdy neotvírejte zásobník na prací prostředky, zatímco je pračka v provozu. Nepoužívejte prostředky pro praní v ruce, protože by se při nadměrné tvorbě pěny mohly poškodit vnitřní díly přístroje.

8. Nikdy netahejte za samotný kabel nebo dokonce za pračku, chcete-li odpojit síťový přívod ze zásuvky na zdi: je to velmi nebezpečné.

9. Je-li zařízení v provozu, nedotýkejte se vytékající vody, jelikož může být velmi horká. Dvířka pračky se v průběhu praní také zahřívají, proto před nimi chraňte malé děti. Nikdy neotvírejte dvířka pračky násilím, neboť by mohlo dojít k poškození mechanismu blokování dvířek, který zabraňuje jejich náhodnému otevření.

10. V případě poruchy nejprve uzavřete přívod vody a odpojte zařízení od elektrické zásuvky. Pračku nikdy nerozebírejte, nedotýkejte se vnitřních dílů a nesnažte se je opravovat.

Chci pouze technika z autorizovaného servisního střediska a originální náhradní díly!



## Výměna síťového přívodu

Síťový přívod pro pračku je speciální a lze jej zakoupit pouze v autorizovaných servisních střediscích.

Při výměně postupujte dle níže uvedených pokynů:

1. Ujistěte se, že jste pračku vypnuli a odpojili ze sítě.
2. Odšroubujte dva šrouby I a sejměte kryt jeho vytažením směrem k sobě (obr. 3).
3. Odpojte malé kabely z odrušovacího členu F (obr. 4), přičemž si zapamatujte jejich umístění (modrý = N kabel,

hnědý = L kabel), přičemž nechte na konec zemnicí kabel  $\perp$ .

Pozn.: Písmena L, N a symbol  $\perp$  jsou uvedena na odrušovacím členu.

4. Posuňte homí část síťového přívodu mírně pryč od zadního panelu, zatáhněte za síťový přívod směrem nahoru a vytáhněte jej (obr. 5).

Při připojování nového síťového přívodu postupujte obráceně.

Při opětovném nasazování krytu nasadte kryt na pračku (obr. 6) a nechte jej sklouznout směrem vpřed, až se háčky na jeho přední části zasunou do příslušných oček na kontrolním panelu, pak pevně dotáhněte šrouby na zadní části.

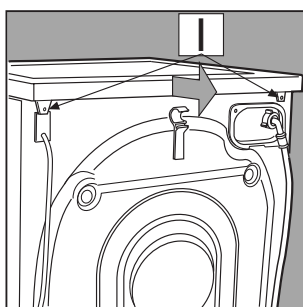

Obr. 3

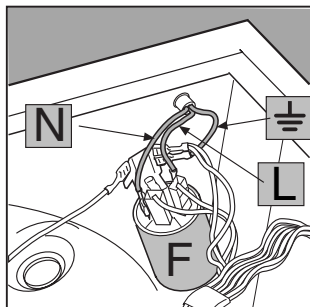

Obr. 4

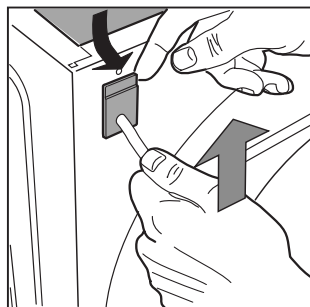

Obr. 5

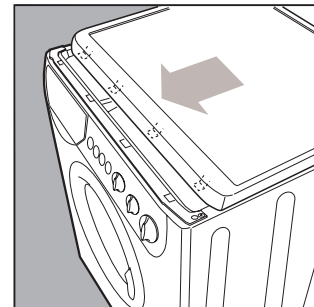

Obr. 6